EC685

MACCHINA DA CAFFÈ
Istruzioni per l'uso

COFFEE MAKER
Instructions for use

MACHINE À CAFÉ
Mode d'emploi

KAFFEEMASCHINE
Bedienungsanleitung



DeLonghi

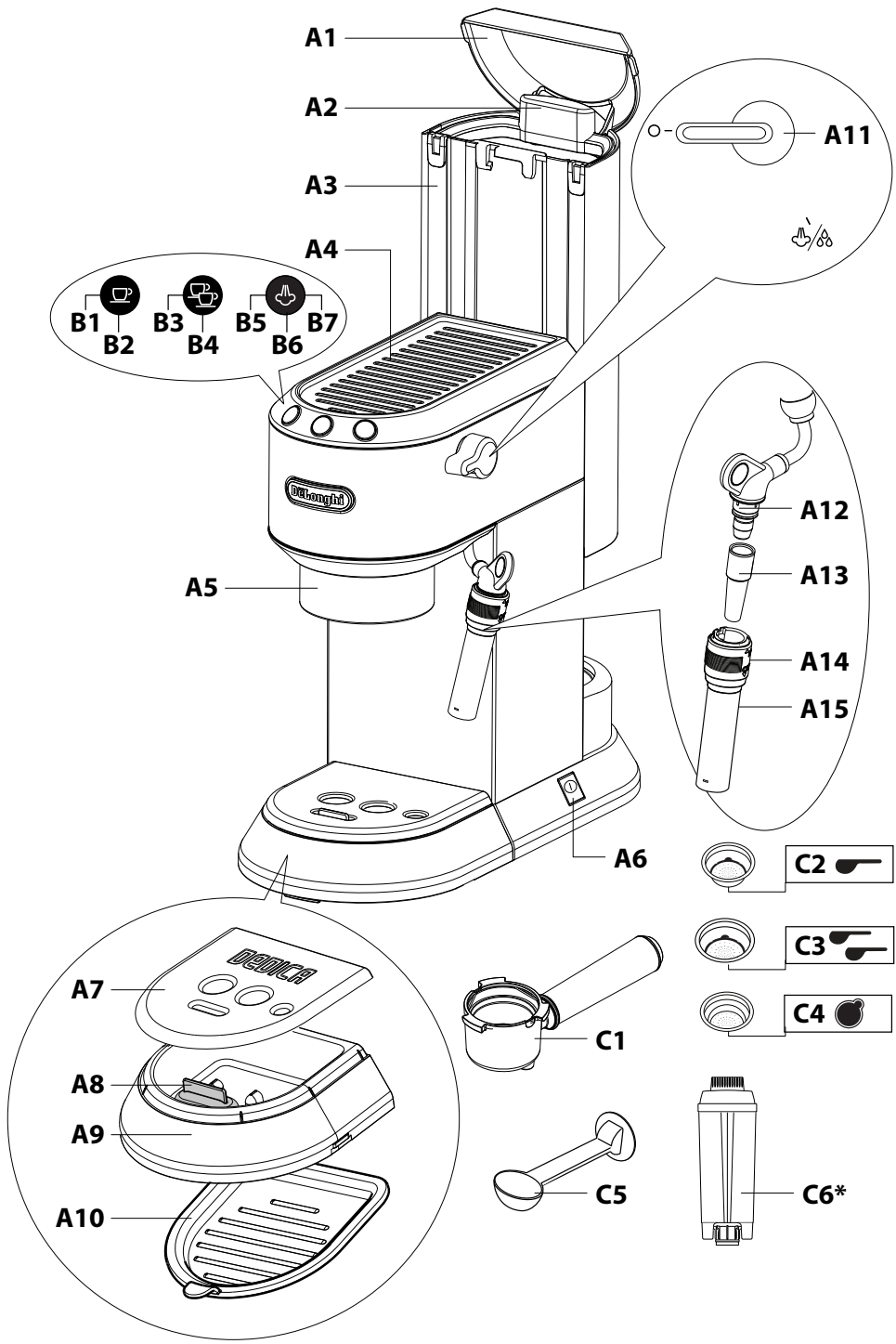

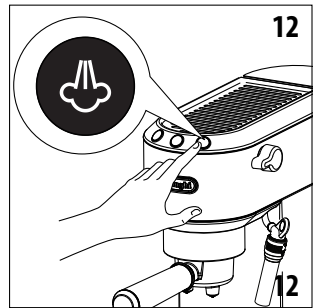
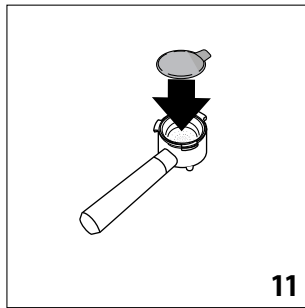
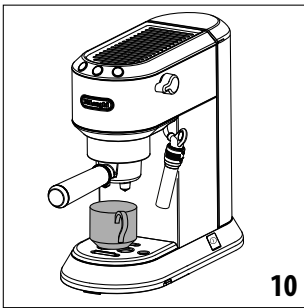
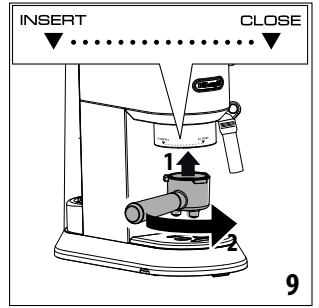
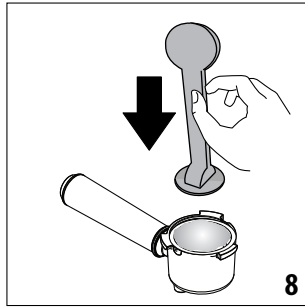
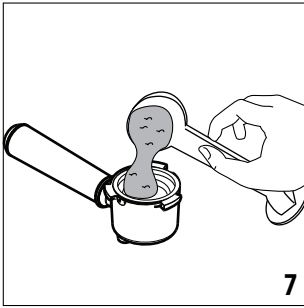
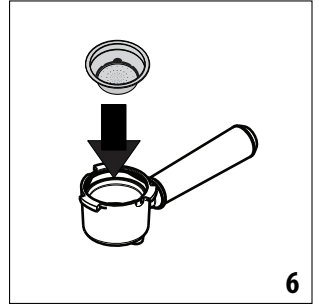
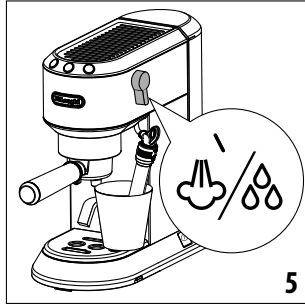
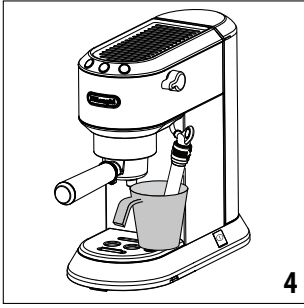
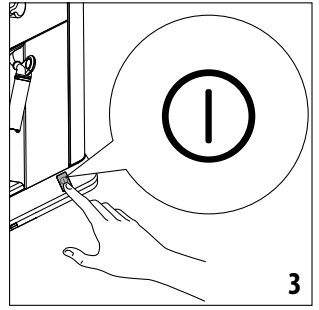
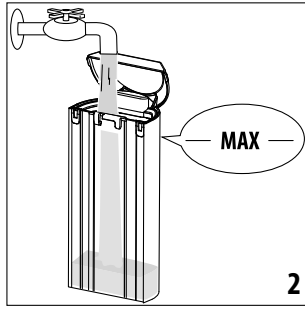
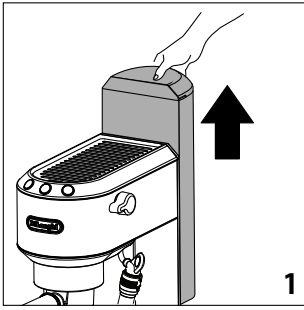

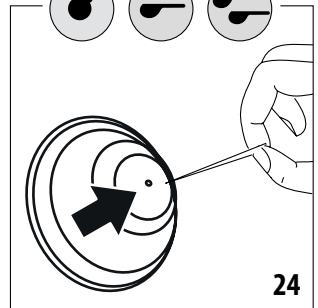
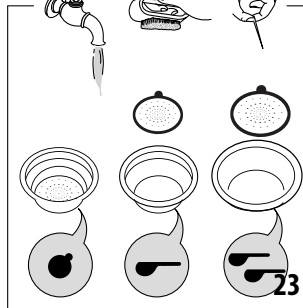
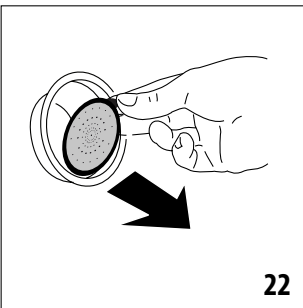
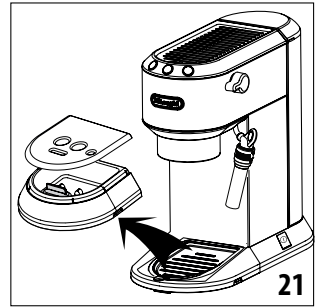
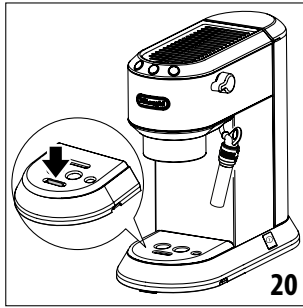
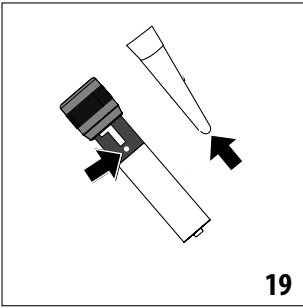
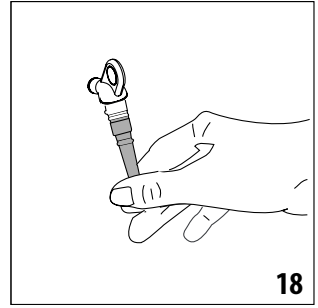
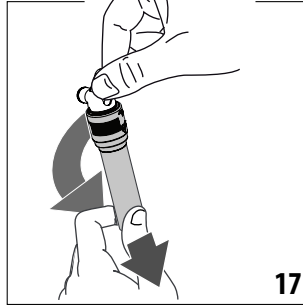
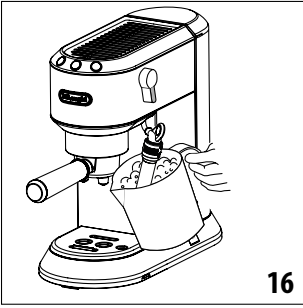
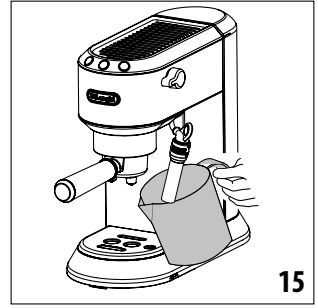
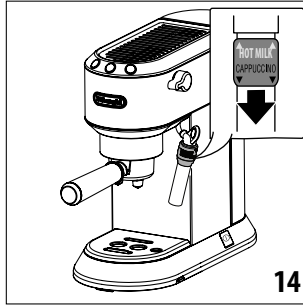
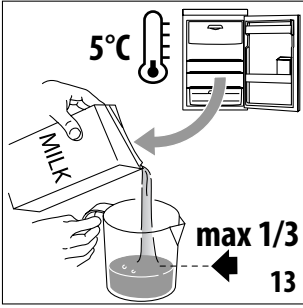

1. BESCHREIBUNG (Seite 3)

Die folgenden Begriffe werden auf den nächsten Seiten ständig verwendet.



1.1 Beschreibung des Gerätes

- A1. Wassertankdeckel
- A2. Griff zur Entnahme des Wassertanks
- A3. Wassertank
- A4. Tassenwärmer
- A5. Duschsieb des Brühkessels
- A6. EIN/AUS-Schalter
- A7. Tassenrost
- A8. Wasserstandanzeige der Abtropfschale
- A9. Abtropfschale
- A10. Rost für Kaffeebecher oder Gläser
- A11. Ausgabeknopf für Dampf
- A12. Heißwasser-/Dampfauslauf
- A13. Heißwasser-/Dampfdüse
- A14. Stellung des Milchaufschäumers
- A15. Anschluss Heißwasser-/Dampfrohr

1.2 Beschreibung der Bedienblende

- B1. Ausgabetaste für eine Tasse
 - B2. Integrierte Betriebsleuchte (weiß)
- B3. Ausgabetaste für zwei Tassen
 - B4. Integrierte Betriebsleuchte (weiß)
- B5. Taste Dampffunktion
 - B6. Integrierte Betriebsleuchte (weiß)
 - B7. Kontrolllampe Entkalkung (orange)

1.3 Beschreibung der Zubehörteile

- C1. Siebträger
- C2. 1-Tassen-Sieb (unter dem Sieb aufgedrucktes Symbol )
- C3. 2-Tassen-Sieb (unter dem Sieb aufgedrucktes Symbol )
- C4. Pad-Sieb (unter dem Sieb aufgedrucktes Symbol )
- C5. Messlöffel mit Stopfer

C6. Wasserfilter (*nicht im Lieferumfang enthalten, ist bei autorisierten Kundendienstzentren erhältlich)

2. FÜLLEN DES WSSERTANKS

Hinweis:

Waschen Sie vor der ersten Inbetriebnahme des Gerätes alle Zubehörteile und den Wassertank sorgfältig mit warmem Wasser.

- 1. Ziehen Sie den Wassertank nach oben heraus (Abb. 1).
- 2. Öffnen Sie den Deckel und füllen Sie den Wassertank bis zur Markierungslinie MAX mit frischem, sauberem Wasser

(Abb. 2). Setzen Sie den Tank wieder ein, indem Sie ihn leicht andrücken, damit sich die Ventile am Boden des Tanks öffnen.

- 3. Wenn Sie möchten, können Sie den Wassertank auch füllen, ohne ihn herauszuziehen, indem das Wasser mit einer Karaffe direkt eingefüllt wird.

Achtung:





Das Gerät nie mit leerem Wassertank oder ohne Wassertank in Betrieb setzen.

Hinweis:

Es ist vollkommen normal, dass sich im Fach unter dem Wassertank Wasser befindet; dieses Fach muss daher gelegentlich mit einem sauberen Schwamm getrocknet werden.

3. ERSTE INBETRIEBNAHME DES GERÄTES

Bei ersten Gebrauch müssen die internen Kreisläufe des Gerätes wie folgt durchgespült werden:

- 1. Das Gerät durch Drücken des EIN/AUS-Schalters einschalten (Abb. 3): das Gerät führt eine Selbstdiagnose durch, die durch aufeinanderfolgendes Aufblinken der drei Tasten angezeigt wird.
- 2. Die Kontrolllampen  und  blinken, wodurch angezeigt wird, dass das Gerät aufheizt: wenn die Kontrolllampen aufhören zu blinken und permanent eingeschaltet bleiben, ist das Gerät zum Durchspülen des Kreislaufs bereit.
- 3. Rasten Sie den Siebträger an der Kaffeemaschine ein (Abb. 9).
- 4. Positionieren Sie einen Behälter mit mindestens 0,5 l Fassungsvermögen unter dem Duschsieb des Kessels (A5) und drücken Sie die Taste . Wiederholen Sie diesen Vorgang fünfmal.
- 5. Leeren Sie den Behälter und positionieren Sie ihn unter dem Heißwasser-/Dampfauslauf (A12) (Abb. 4).
- 6. Drehen Sie den Ausgabeknopf für Heißwasser/Dampf auf Position  (Abb. 5) und geben Sie Heißwasser aus, bis der Wassertank (A3) leer ist; schließen Sie dann den Ausgabeknopf wieder, indem Sie ihn auf **Odrehen**.

4. EINSTELLUNGEN DES MENÜS PROGRAMMIERUNG

Um das Menü aufzurufen, sicherstellen, dass das Gerät betriebsbereit ist, dann die Taste  für 10 Sekunden gedrückt halten, bis die drei Tasten nacheinander aufblinken: Das Gerät befindet sich im Programmiermodus.

Fahren Sie fort, indem Sie die Kaffeemaschine nach Ihren Wünschen einstellen; um das Menü zu verlassen, 15 Sekunden warten.

Hinweis:

Wenn innerhalb von 15 Sekunden keine Auswahl getroffen wird, kehrt das Gerät automatisch auf betriebsbereit zurück.

4.1 Kaffeetemperatur einstellen

Zur Änderung der Wassertemperatur für die Kaffeeausgabe bitte wie folgt vorgehen:

1. Das Menü Programmierung aufrufen;
2. Die Taste  drücken, um den Modus zur Auswahl der Kaffeetemperatur aufzurufen: die Kontrolllampen der aktuellen Auswahl schalten sich ein:

   niedrig

   mittel

   hoch

3. Die Kontrolllampen beginnen nacheinander zu blinken;
4. Drücken Sie dann die Taste für die gewünschte Temperatur:

  
niedrig mittel hoch

5. Die Taste  blinkt, wodurch angezeigt wird, dass die Auswahl gespeichert ist.
Die Kaffeemaschine verlässt das Menü und ist betriebsbereit.

4.2 Einstellung der Wasserhärte

Die Kontrolllampe (B7), die anzeigt, dass das Gerät entkalkt werden muss, schaltet sich nach einer bestimmten Betriebszeit ein, die von der Wasserhärte abhängt.

Die Kaffeemaschine kann anhand der in den verschiedenen Regionen vorhandenen Wasserhärte programmiert werden, um den Entkalkungsvorgang mehr oder weniger häufig durchzuführen.

Dazu wie folgt vorgehen:



1. Das Menü Programmierung aufrufen;
2. Die Taste  drücken, um den Modus zur Auswahl der Wasserhärte aufzurufen: die Kontrolllampen der aktuellen Auswahl schalten sich ein:

   weich

   mittel

   hart

3. Die Kontrolllampen beginnen nacheinander zu blinken;
4. Drücken Sie dann die Taste für die Wasserhärte in Ihrer Region:

 weiches Wasser	 mittleres Wasser	 hartes Wasser
<10°dH	10°dH - 20°dH	>20°dH
<18°fH	18°fH - 36°fH	>36°fH
<180mg/l CaCO ₃	180-360mg/l CaCO ₃	>360mg/l CaCO ₃

- Die Taste  blinkt, wodurch angezeigt wird, dass die Auswahl gespeichert ist.
Die Kaffeemaschine verlässt das Menü und ist betriebsbereit.

4.3 Einstellen der Auto-Abschaltung (Bereitschaft)

Aus Energiespargründen ist das Gerät mit einer Funktion zur Auto-Abschaltung bei längerem Nichtgebrauch ausgestattet. Um das Gerät wieder einzuschalten, eine beliebige Taste an der Bedienblende drücken.

1. Das Menü Programmierung aufrufen;
2. Die Taste  drücken, um den Modus zur Auswahl der Zeit für die Auto-Abschaltung aufzurufen: die Kontrolllampen der aktuellen Auswahl schalten sich ein:

   9 Min.

   30 Min.

   3 Stunden

3. Die Kontrolllampen beginnen nacheinander zu blinken;
4. Drücken Sie dann die Taste für die gewünschte Zeit:

  
9 Min. 30 Min. 3 Stunden

5. Die Taste  blinkt, wodurch angezeigt wird, dass die Auswahl gespeichert ist.
Die Kaffeemaschine verlässt das Menü und ist betriebsbereit.

4.4 Werkseinstellungen (Reset)

Mit dieser Funktion werden alle Menüeinstellungen und Mengenprogrammierungen wieder auf die werkseitig eingestellten Werte zurückgestellt.

Zur Wiederherstellung der Werkseinstellungen wie folgt vorgehen:

1. Den Dampfauslauf an der Abtropfschale positionieren;
2. Das Menü Programmierung aufrufen;
3. Den Ausgabeknopf für Dampf auf Position /88 drehen;
4. Die Taste  drücken: die drei Kontrolllampen blinken gleichzeitig, wodurch die Rücksetzung auf die ursprünglichen Einstellungen bestätigt wird.

5. Die Kontrolllampen  und  blinken, um anzuzeigen, dass der Ausgabeknopf für Dampf wieder geschlossen werden muss (Symbol ) .

Sobald der Ausgabeknopf für Dampf geschlossen ist, ist das Gerät betriebsbereit.



5. ZUBEREITUNG VON ESPRESSO

5.1 Empfehlungen für einen heißeren Kaffee

Für einen heißeren Kaffee empfehlen wir:

- Vor der Zubereitung des Kaffees die Tassen durch Auspülen mit etwas Heißwasser vorwärmen.
- Den Siebträger mit eingesetztem Sieb an der Kaffeemaschine einrasten, **ohne Kaffee einzufüllen**. Die gleiche Tasse zu verwenden, mit der später der Kaffee zubereitet wird, die Taste für 1 Tasse zu drücken und Heißwasser in die Tasse laufen zu lassen, um die Tasse zu erwärmen.
- Im Menü Programmierung eine höhere Kaffeetemperatur einstellen.
- Während des Betriebs wird der Tassenwärmer (A4) heiß: stellen Sie die zu verwendenden Tassen darauf ab.

5.2 Zubereitung von Espresso mit Kaffeepulver



1. Das Sieb für Kaffeepulver (C2 oder C3) in den Siebträger setzen (Abb. 6). Das Sieb mit dem unten aufgedruckten Symbol  verwenden, wenn Sie einen Kaffee zubereiten möchten, oder das Sieb mit dem unten aufgedruckten Symbol , wenn Sie zwei Kaffees zubereiten möchten.
2. Wenn Sie nur einen Kaffee zubereiten möchten, das Sieb mit einem gestrichenen Messlöffel Kaffeepulver füllen, ca. 7g (Abb. 7). Wenn Sie hingegen zwei Kaffees zubereiten möchten, das Sieb mit zwei gestrichenen Messlöffeln Kaffeepulver füllen (ca. 7+7 g). Das Sieb jeweils mit kleinen Mengen füllen, um zu vermeiden, dass Kaffeepulver über den Rand fällt.

Achtung:

für einen korrekten Betrieb vergewissern Sie sich bitte immer vor dem Einfüllen des Kaffeepulvers, dass das Sieb sauber ist und keine Kaffeepulverreste des vorhergehenden Brühvorgangs verblieben sind.

3. Das Kaffeepulver gleichmäßig verteilen und mit dem Tamper leicht anpressen (Abb. 8).
Das Anpressen des Kaffeepulvers ist sehr wichtig, um einen guten Espresso zuzubereiten. Wenn es zu fest angepresst wird, läuft der Kaffee langsam heraus und ist stark. Wenn es hingegen zu wenig angepresst wird, läuft der Kaffee zu schnell heraus und ist schwach.
4. Überschüssigen Kaffee vom Rand des Siebträgers streichen und den Siebträger an der Kaffeemaschine einrasten: zum

richtigen Einrasten den Griff des Siebträgers auf das Symbol INSERT (Abb. 9) ausrichten, den Siebträger einrasten und den Griff nach rechts drehen, bis er mit der Position CLOSE übereinstimmt.

5. Die Tasse oder die Tassen unter die Ausgüsse des Siebträgers (Abb. 10) stellen.
6. Sicherstellen, dass die Kontrolllampen der Kaffeeausgabetafeln eingeschaltet sind, dann die Ausgabetafeln  oder  drücken: das Gerät fährt fort und bricht die Ausgabe automatisch ab.
7. Um den Siebträger auszurasen, den Griff von rechts nach links drehen.

Verbrennungsgefahr!

Um Spritzer zu vermeiden, den Siebträger nie während der Kaffeeausgabe ausrasten und nach der Ausgabe immer einige Sekunden warten.

5.3 Zubereitung von Espresso mit Kaffeepads

Hinweis:

Kaffeepads verwenden, die den E.S.E.-Standard erfüllen: dieser ist auf den Packungen mit dem folgenden Markenzeichen angegeben.



Der E.S.E.-Standard ist ein von führenden Herstellern von Kaffeepads angenommenes System, das eine einfache und saubere Zubereitung von Espresso ermöglicht.

1. Das Sieb für Kaffeepads (mit dem unten aufgedruckten Symbol ) in den Siebträger setzen.
2. Das Kaffeepad möglichst genau in die Mitte des Siebs setzen (Abb. 11). Zum richtigen Einsetzen der Kaffeepads in das Sieb die Angaben auf den Packungen der Kaffeepads stets genau beachten.
Anhand der Punkte 4 bis 6 im vorhergehenden Abschnitt weiter vorgehen.

Hinweis:



- Während der Kaffeezubereitung kann die Kaffeeausgabe jederzeit abgebrochen werden, indem die zuvor gedrückte Ausgabetafeln gedrückt wird.
- Wenn Sie nach abgeschlossener Kaffeeausgabe mehr Kaffee in der Tasse möchten, einfach die zuvor gedrückte Ausgabetafeln gedrückt halten (innerhalb von 3 Sekunden): die Ausgabe wird nach einigen Sekunden automatisch abgebrochen.
- Um den Siebträger auszurasen, den Griff von rechts nach links drehen.

Verbrennungsgefahr!



Um Spritzer zu vermeiden, den Siebträger nie während der Kaffeeausgabe ausrasten und nach der Ausgabe immer einige Sekunden warten.

5.4 Programmierung der Kaffeemenge in der Tasse



Die Kaffeemaschine wurde werkseitig für die Ausgabe von Standardmengen voreingestellt. Wenn Sie diese Mengen ändern möchten, gehen Sie bitte wie folgt vor:

1. Eine oder zwei Tassen unter den Ausgüssen des Siebträgers positionieren.
2. Die Taste drücken, die programmiert werden soll ( oder ) und gedrückt halten. Die Maschine beginnt mit der Kaffeeausgabe und die andere Kaffeeausgabetaste blinkt, wodurch angezeigt wird, dass sich die Kaffeemaschine im Programmiermodus befindet.
3. Sobald die gewünschte Kaffeemenge in der Tasse ist, die Taste loslassen: die Ausgabe wird abgebrochen und die Kontrolllampe blinkt, wodurch angezeigt wird, dass die Menge richtig gespeichert ist.
4. Wenn die beiden Kontrolllampen für die Kaffeeausgabe permanent eingeschaltet bleiben, ist die Kaffeemaschine betriebsbereit.



6. ZUBEREITUNG VON CAPPUCCINO

1. Wie in den vorhergehenden Abschnitten beschrieben, den Espresso zubereiten und dabei ausreichend große Tassen verwenden. Um hohe Gläser zu verwenden, die Abtropfschale entfernen und das Glas auf die dafür vorgesehene Ablage stellen (A10);
2. Die Taste  (Abb. 12) drücken: die Kontrolllampe blinkt;
3. Währenddessen ein Gefäß mit ungefähr 100 Gramm Milch pro Cappuccino, der zubereitet werden soll, füllen. Um einen üppigeren und gleichmäßigeren Schaum zu erhalten, verwenden Sie ganz oder teilweise entrahmte Milch mit Kühlschranktemperatur (etwa 5°C). Bei der Wahl der Größe des Milchgefäßes muss bedacht werden, dass sich das Milchvolumen verdoppelt bis verdreifacht (Abb. 13).
4. Stellen Sie sicher, dass der Ring des Milchaufschäumers (A14) auf der Position "CAPPUCCINO" (Abb. 21) steht (Abb. 14);
5. Warten Sie, bis die Kontrolllampe der Taste  permanent eingeschaltet bleibt, wodurch angezeigt wird, dass der Brühkessel die ideale Temperatur für die Dampferzeugung erreicht hat.
6. Stellen Sie einen leeren Behälter unter den Milchaufschäumer und öffnen Sie den Ausgabeknopf für einige Sekun-

den, um vorhandenes Wasser aus dem Kreislauf auszuspülen. Den Drehknopf wieder schließen.

7. Stellen Sie den Behälter mit der Milch unter den Milchaufschäumer.
8. Tauchen Sie den Milchaufschäumer in den Milchbehälter und achten Sie darauf, dass der schwarze Ring nie eingetaucht wird (Abb. 15). Stellen Sie den Ausgabeknopf auf / . Aus dem Milchaufschäumer entweicht Dampf, der der Milch ein cremiges Aussehen verleiht und ihr Volumen erhöht (Abb. 16). Um einen cremigeren Milchschaum zu erzielen, tauchen Sie den Milchaufschäumer in die Milch und drehen dann den Behälter mit langsamen Bewegungen von unten nach oben.
9. Sobald die Temperatur (idealerweise 60°C) und die gewünschte Konsistenz erreicht sind, die Dampfausgabe abbrechen, indem der Ausgabeknopf für Dampf nach rechts gedreht wird.
10. Die aufgeschäumte Milch in die Tassen mit dem zuvor zubereiteten Espresso geben. Der Cappuccino ist fertig: nach Belieben süßen und, wenn Sie wünschen, den Schaum mit etwas Kakaopulver bestreuen.

Hinweis:

- wenn mehrere Cappuccinos zubereitet werden sollen, erst alle Kaffees zubereiten und danach den Milchschaum für alle Cappuccinos;
- um die Dampffunktion zu verlassen, eine beliebige Taste drücken: die Kontrolllampen  und  blinken, wodurch angezeigt wird, dass die Temperatur zu hoch ist, um Kaffee zuzubereiten (siehe Abschnitt "Abkühlen des Brühkessels").

Es wird eine Dampfabgabe von maximal 60 Sekunden empfohlen.

7. ZUBEREITUNG VON HEISSER MILCH (HOT MILK)

Um heiße nicht aufgeschäumte Milch zuzubereiten, wie im vorhergehenden Abschnitt beschrieben vorgehen und sicherstellen, dass der Ring des Milchaufschäumers (A14) oben auf Position "HOT MILK" steht.

8. REINIGUNG DES MILCHAUFSCÄUMERS NACH JEDEM GEBRAUCH

Achtung:

Aus hygienischen Gründen wird empfohlen, den Milchaufschäumer nach jedem Gebrauch zu reinigen. Wie folgt vorgehen:

1. Für einige Sekunden etwas Dampf ausgeben (Punkte 2, 5 und 6 des vorhergehenden Abschnitts), indem der Ausgabeknopf für Dampf gedreht wird. Dadurch werden Milchrückstände aus dem Inneren des Milchaufschäumers beseitigt. Das Gerät durch Drücken der Taste EIN/AUS ausschalten.
2. Einige Minuten warten, damit der Milchaufschäumer abkühlt: mit einer Hand das Rohr des Milchaufschäumers festhalten und mit der anderen den Milchaufschäumer ausrasten, indem er nach rechts gedreht und nach unten herausgezogen wird (Abb. 17).
3. Die Dampfdüse aus Gummi nach unten aus dem Ausgaberohr herausziehen (Abb. 18).
4. Den Regler nach oben schieben und kontrollieren, dass die durch den Pfeil auf Abb. 19 angezeigten Löcher nicht verstopft sind. Falls erforderlich, mit Hilfe einer Nadel säubern;
5. Die Düse wieder einsetzen, den Regler nach unten verstellen und den Milchaufschäumer wieder auf die Düse stecken, indem er gedreht und gleichzeitig bis zum Einrasten nach oben gedrückt wird.

9. ABKÜHLEN DES BRÜHKESSELS

Wenn Sie sofort nach dem Aufschäumen der Milch Kaffee zubereiten möchten, müssen Sie warten, bis der Brühkessel gut abgekühlt ist, da der Kaffee sonst verbrannt austritt. Dazu wie folgt vorgehen:

- einen Behälter unter dem Milchaufschäumer positionieren;
- den Ausgabeknopf für Dampf öffnen, um Heißwasser zugeben und den Brühkessel abkühlen zu lassen;
- die Heißwasserausgabe wird automatisch abgebrochen, wenn der Brühkessel abgekühlt ist: sobald die Pumpe abschaltet und kein Wasser mehr austritt, den Ausgabeknopf für Dampf schließen.

Nun ist die Kaffeemaschine betriebsbereit.

10. HEISSWASSERERZEUGUNG

1. Durch Drücken der Taste EIN/AUS (Abb. 3) die Kaffeemaschine einschalten. Warten, bis die Kontrolllampen für die Kaffeerausgabe eingeschaltet sind.
2. Einen Behälter unter dem Milchaufschäumer positionieren.
3. Den Ausgabeknopf auf Position  drehen: das Heißwasser fließt aus dem Milchaufschäumer.
4. Um die Heißwasserausgabe abzubrechen, den Ausgabeknopf schließen und eine beliebige Taste drücken.

Es wird eine Ausgabe von maximal 60 Sekunden empfohlen.

11. REINIGUNG

11.1 Reinigung der Kaffeemaschine

Folgende Teile der Kaffeemaschine müssen regelmäßig gereinigt werden:

- Abtropfschale (A9)
- Kaffeeseibe (C2, C3 und C4);
- Duschsieb des Brühkessels (A5);
- Wassertank (A3);
- Milchaufschäumer (A15) wie in Abschnitt „8. Reinigung des Milchaufschäumers nach jedem Gebrauch“ angegeben;

Achtung!

- Verwenden Sie zur Reinigung der Maschine keine Lösungsmittel oder Scheuermittel oder Alkohol.
- Verwenden Sie zum Entfernen der Verkrustungen oder der Kaffeeablagerungen keine Metallgegenstände, weil sie Oberflächen aus Metall oder Kunststoff verkratzen könnten.
- Bei Nichtgebrauch von mehr als einer Woche wird dringend empfohlen, vor dem Gebrauch der Kaffeemaschine einen Spülvorgang durchzuführen, wie in Abschnitt „3. Erste Inbetriebnahme des Gerätes“ beschrieben.

Gefahr!

- Während der Reinigung die Kaffeemaschine nie ins Wasser tauchen: es handelt sich um ein Elektrogerät.
- Vor jeder Reinigung der äußeren Geräteteile die Kaffeemaschine ausschalten, den Netzstecker aus der Steckdose ziehen und die Kaffeemaschine abkühlen lassen.

11.2 Reinigung der Abtropfschale

Achtung!

Die Abtropfschale ist mit einem Schwimmer (A16) (rot) zur Anzeige des Wasserstandes ausgestattet (Abb. 20). Die Abtropfschale leeren und reinigen, bevor diese Anzeige aus dem Tassenrost hervortritt, andernfalls kann das Wasser über den Rand treten und die Kaffeemaschine, die Aufstellfläche oder den umliegenden Bereich beschädigen.

1. Entnehmen der Abtropfschale (Abb. 21).
2. Den Tassenrost (A7) entnehmen, das Wasser beseitigen und die Abtropfschale mit einem Tuch reinigen: dann die Abtropfschale wieder zusammenbauen. Die Abstellfläche für Kaffeebecher oder Gläser (A10) herausziehen, mit Wasser reinigen, trocknen und wieder einsetzen.
3. Dann die Abtropfschale wieder einsetzen.

11.3 Reinigung der Kaffeeseibe

Die Kaffeeseibe jeder Woche reinigen:

1-Tassen-Sieb und 2-Tassen-Sieb

1. Das Lochsieb an der dafür vorgesehenen Lasche herausziehen (Abb. 22);

2. Die Siebe unter fließendem Wasser abspülen (Abb. 23);
3. Überprüfen, dass die kleinen Löcher nicht verstopft sind, andernfalls diese mit einer Nadel durchstechen (Abb. 23 und 24);
4. Das Lochsieb wieder einsetzen und fest nach unten drücken.

Pad-Sieb

Unter fließendem Wasser abspülen. Überprüfen, dass die kleinen Löcher nicht verstopft sind, andernfalls diese mit einer Nadel durchstechen (Abb. 23 und 24).

11.4 Reinigung des Duschsiebs des Brühkessels

Alle 200 Kaffeeausgaben das Duschsieb des Kessels abspülen, indem aus dem Duschsieb des Kessels ca. 0,5l Wasser ausgegeben wird (die Taste für die Kaffeeausgaben drücken, ohne Kaffeepulver zu verwenden).

11.5 Sonstige Reinigungen

1. Für die Reinigung der Kaffeemaschine keine Lösungs- oder Scheuermittel verwenden. Ein feuchtes, weiches Tuch reicht vollkommen aus.
2. Den Siebträger regelmäßig reinigen.

11.6 Reinigung des Wassertanks

1. Den Wassertank regelmäßig (etwa einmal im Monat) und nach jedem Auswechseln des Wasserfilters (C6 - *falls vorgesehen) mit einem weichen Tuch und etwas mildem Reinigungsmittel reinigen.
2. Den Filter (*sofern vorhanden) herausnehmen und unter fließendem Wasser abspülen.
3. Den Filter (*falls vorgesehen) wieder einsetzen, den Tank mit frischem Wasser füllen und den Tank wieder einsetzen.
4. (Nur Modelle mit Wasserfilter) 100 ml Heißwasser auslaufen lassen.

Gefahr!

Während der Reinigung die Kaffeemaschine nie ins Wasser tauchen: es handelt sich um ein Elektrogerät.

11.7 Entkalkung

Die Kaffeemaschine entkalken, wenn sich die orangene Kontrolllampe der Taste  einschaltet.

Achtung!





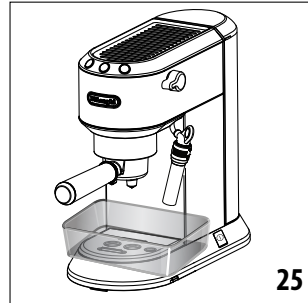

- Vor dem Gebrauch lesen Sie bitte die Gebrauchsanweisung und die Angaben auf dem Etikett des Entkalkers durch, die sich auf der Packung des Entkalkers befinden.
- Verwenden Sie ausschließlich Entkalker von De'Longhi. Die Verwendung von ungeeigneten Entkalkern sowie die nicht regelmäßig durchgeführte Entkalkung können zum

Auftreten von Defekten führen, die nicht durch die Hersteller-garantie abgedeckt sind.

Den folgenden Ablauf beachten:

1. (FALLS VORHANDEN, DEN WASSERFILTER ENTFERNEN). Den Tank mit der Entkalkungslösung füllen, die durch Verdünnen des mitgelieferten Entkalkers mit Wasser (bis zum Füllstand MAX) entsteht.
2. Die EIN/AUS-Taste drücken.
3. Sicherstellen, dass der Siebträger nicht eingerastet ist, und einen Behälter unter dem Heißwasserauslauf und unter dem Duschsieb des Brühkessels positionieren (A5) (Abb. 25).





4. Warten, bis sich die Kontrolllampen  oder  permanent einschalten, wodurch angezeigt wird, dass die Kaffeemaschine betriebsbereit ist.
5. Die Taste  für 10 Sekunden gedrückt halten, bis die drei Tasten nacheinander blinken.
6. Den Ausgabeknopf für Dampf auf Position /  stellen.
7. Die Taste  drücken, um den Entkalkungsvorgang zu starten.
8. Das Entkalkungsprogramm startet und die Entkalkungslösung tritt aus dem Heißwasserauslauf heraus. Das Programm führt automatisch eine Reihe von Spülvorgängen und Pausen durch, um Kalkrückstände aus der Kaffeemaschine zu beseitigen, bis der Wassertank komplett leer ist.

Hinweis:

Um das Duschsieb des Kessels während der Entkalkung zu reinigen, von Zeit zu Zeit den Ausgabeknopf für Dampf schließen, um kleine Mengen Entkalkungsmittel aus dem Duschsieb des Kessels ausfließen zu lassen.

9. Die Kaffeemaschine unterbricht den Betrieb: die orangene Kontrolllampe  blinkt weiter, wodurch angezeigt wird, dass die Kaffeemaschine die Entkalkungsfunktion fortsetzt.
10. Das Gerät ist nun für die Durchführung eines Spülvorgangs mit frischem Wasser bereit. Den Wassertank entnehmen, leeren, mit fließendem Wasser ausspülen, bis zum Füll-

stand MAX mit frischem Wasser füllen und wieder in die Kaffeemaschine einsetzen (falls verwendet, den Wasserfilter einsetzen).

- Den zum Auffangen der Entkalkungslösung verwendeten Behälter leeren und leer wieder unter den Heißwasserauslauf stellen.
- Sicherstellen, dass der Ausgabeknopf für Dampf auf Position  steht, dann die Taste  drücken, um den Spülvorgang zu starten.

i Hinweis:

Um das Duschsieb des Kessels während des Spülvorgangs zu reinigen, von Zeit zu Zeit den Ausgabeknopf für Dampf schließen, um kleine Mengen Wasser aus dem Duschsieb des Kessels fließen zu lassen.

- Wenn der Wassertank leer ist, schaltet sich die orangene Kontrolllampe aus und die Entkalkung ist beendet.
- Sicherstellen, dass der Ausgabeknopf für Dampf auf der Position geschlossen steht (Symbol ).

Das Gerät ist so betriebsbereit.

i Hinweis!

- Sollte der Entkalkungszyklus nicht korrekt zu Ende geführt werden (z.B. Stromausfall), wird empfohlen, den Zyklus zu wiederholen;
- Das Gerät fordert einen weiteren Spülvorgang an, wenn der Wassertank nicht bis zum Füllstand Max. gefüllt ist: dadurch wird garantiert, dass sich keine Entkalkungslösung mehr in den internen Kreisläufen des Gerätes befindet.

Reparaturen der Kaffeemaschine durch Kalkprobleme sind nicht durch die Garantie abgedeckt, wenn die oben beschriebene Entkalkung nicht regelmäßig durchgeführt wurde.

12. TECHNISCHE DATEN



Netzspannung:.....	220-240V~50/60Hz
Leistungsaufnahme:	1350 W
Druck:.....	15 bar
Fassungsvolumen des Wassertanks:.....	1 l
Abmessungen BxHxT.....	149x305x330 (414)mm
Gewicht	4,04 Kg



Keiner der Bestandteile der Kaffeemaschine darf im Geschirrspüler gereinigt werden.



13. BEDEUTUNG DER KONTROLLAMPEN

Kontrolllampen	Vorgang	Bedeutung der Kontrolllampen
	Einschalten des EIN/AUS-Schalters	Das Gerät führt eine Selbstdiagnose durch, die durch das aufeinanderfolgende Blinken der Kontrolllampen angezeigt wird
	Das Gerät ist eingeschaltet	Kontrolllampen blinken: das Gerät heizt sich für die Kaffeezubereitung auf Kontrolllampen permanent eingeschaltet: das Gerät ist für die Kaffeezubereitung bereit Die Kontrolllampen blinken schnell: der Wassertank ist leer oder das Gerät kann keinen Kaffee ausgeben. Siehe Kap. „2. Füllen des Wassertanks“
	Die Dampffunktion ist angefordert	Kontrolllampe blinkt: das Gerät heizt auf, um Dampf abzugeben Kontrolllampe permanent eingeschaltet: das Gerät ist für die Dampfausgabe bereit

 <p style="text-align: center;">Farbe orange blinkt</p>	Die Entkalkung muss durchgeführt werden	Die Entkalkung durchführen: der Vorgang ist beendet, wenn die Kontrolllampe  sich ausschaltet.
	Ausgabeknopf für Dampf offen	Kontrolllampen blinken: den Ausgabeknopf für Dampf schließen
	Temperatur des Kessels zu hoch	Kontrolllampen blinken: Die Abkühlung durchführen gemäß Angaben in Kapitel „9. Abkühlen des Brühkessels“

14. BETRIEBSSTÖRUNGEN

Problem	Ursache	Abhilfe
Der Espresso läuft nicht mehr heraus	Kein Wasser im Tank	Den Wassertank füllen
	Die Löcher der Ausgüsse des Siebträgers sind verstopft	Die Löcher der Ausgüsse des Siebträgers reinigen
	Das Sieb ist verstopft oder ist das Lochsieb nicht eingeführt	Die Reinigung durchführen gemäß Beschreibung in Abschnitt „11.3 Reinigung der Kaffeesiebe“
	Der Wassertank ist nicht richtig eingesetzt und die Ventile am Boden sind nicht geöffnet	Den Wassertank leicht andrücken, damit sich die Ventile am Boden öffnen
	Kalk im Wasserkreislauf	Die Entkalkung durchführen gemäß Abschnitt „11.7 Entkalkung“
Der Espresso tropft über die Ränder des Siebträgers anstatt aus den Löchern	Der Siebträger ist nicht richtig eingesetzt oder verschmutzt	Den Siebträger richtig einrasten und kräftig bis zum Anschlag drehen
	Die Dichtung des Kessels hat an Elastizität verloren oder ist verschmutzt	Die Dichtung des Kessels bei einer Kundendienststelle auswechseln lassen
	Die Löcher der Ausgüsse des Siebträgers sind verstopft	Die Löcher der Ausgüsse des Siebträgers reinigen
	Das Sieb ist verstopft oder ist das Lochsieb nicht eingeführt	Die Reinigung durchführen gemäß Beschreibung in Abschnitt „11.3 Reinigung der Kaffeesiebe“
Der Siebträger rastet nicht am Gerät ein	Das Sieb ist mit zu viel Kaffee gefüllt	Den mitgelieferten Messlöffel verwenden und sicherstellen, dass das richtige Sieb für die Zubereitungsart verwendet wird
Die Crema des Kaffees ist hell (der Kaffee läuft zu schnell aus dem Ausguss)	Das Kaffeepulver wurde nicht ausreichend gepresst	Das Kaffeepulver stärker pressen
	Zu wenig Kaffeepulver	Mehr Kaffeepulver verwenden
	Der Kaffee ist zu grob gemahlen	Nur Kaffeepulver für Espressomaschinen verwenden
	Die Qualität des Kaffeepulvers ist nicht geeignet	Kaffeepulver mit einer anderen Qualität verwenden

Die Crema des Kaffees ist dunkel (der Kaffee läuft zu langsam aus dem Ausguss)	Das Kaffeepulver wurde zu stark gepresst	Das Kaffeepulver weniger pressen
	Zu viel Kaffeepulver	Weniger Kaffeepulver verwenden
	Das Duschsieb des Brühkessels ist verstopft	Die Reinigung durchführen gemäß Beschreibung in Abschnitt „11.4 Reinigung des Duschsiebs des Brühkessels“
	Das Sieb ist verstopft oder ist das Lochsieb nicht eingeführt	Die Reinigung durchführen gemäß Beschreibung in Abschnitt „11.3 Reinigung der Kaffeeseibe“
	Der Kaffee ist zu fein gemahlen	Nur Kaffeepulver für Espressomaschinen verwenden
	Das Kaffeepulver ist zu fein gemahlen oder feucht	Nur Kaffeepulver für Espressomaschinen verwenden, das nicht zu feucht sein darf
	Kalk im Wasserkreislauf	Die Entkalkung durchführen gemäß Abschnitt „11.7 Entkalkung“
Nach der Kaffeeausgabe bleibt das Sieb am Duschsieb des Kessels hängen		Den Siebträger wieder einsetzen, den Kaffee ausgeben, dann den Siebträger entfernen
Die Kaffeemaschine gibt kein Getränk aus und die Kontrolllampen   und  blinken für einige Sekunden	Kein Wasser im Tank	Den Wassertank füllen
	Der Wassertank ist nicht richtig eingesetzt und die Ventile am Boden sind nicht geöffnet	Den Wassertank leicht nach unten drücken, damit sich die Ventile an seinem Boden öffnen
	Das Duschsieb des Brühkessels ist verstopft	Die Reinigung durchführen gemäß Beschreibung in Abschnitt „11.4 Reinigung des Duschsiebs des Brühkessels“
	Das Sieb ist verstopft	Die Reinigung durchführen gemäß Beschreibung in Abschnitt „11.3 Reinigung der Kaffeeseibe“
	Kalk im Wasserkreislauf	Die Entkalkung durchführen gemäß Abschnitt „11.7 Entkalkung“
Die Kaffeemaschine funktioniert nicht und alle Kontrollampfen blinken		Das Gerät sofort vom Stromnetz trennen und sich an ein autorisiertes Kundendienstzentrum wenden
Während der Zubereitung von Cappuccino bildet sich kein Milchschaum	Der Stelling steht auf „HOT MILK“ (HEI-SE MILCH)	Den Stelling auf „CAPPUCCINO“ SCHIEBEN
	Die Milch ist nicht kalt genug	Immer Milch mit Kühlschranktemperatur verwenden
	Der Milchaufschäumer ist verschmutzt	Den Milchaufschäumer reinigen gemäß Beschreibung in Abschnitt „8. Reinigung des Milchaufschäumers nach jedem Gebrauch“
	Kalk im Wasserkreislauf	Die Entkalkung durchführen gemäß Abschnitt „11.7 Entkalkung“
Nach Beendigung der Entkalkung fordert das Gerät einen weiteren Spülvorgang an	Während des Spülvorgangs wurde der Wassertank nicht bis zum Füllstand MAX gefüllt	Den Spülvorgang wiederholen ab Punkt 10 in Abschnitt „11.7 Entkalkung“